

Fuji Bestückungsautomaten

Pipetten & Verbrauchsmaterial
Feeder, Ersatzteile & Service
Equipment-Ersatzteile



PIPETTEN

PIPETTEN FÜR FUJI NXT

Pipetten für Köpfe
H01, H04, H04S, H08/H12,
H08M and H24



PIPETTEN FÜR NXT OF KOPF

NEU SEITE 8

PIPETTEN FÜR NXT DX DYNAHEAD S1 / R4

NEU SEITE 9

PIPETTEN FÜR FUJI CP

Premium Pipetten für CP4
und CP6 Serie.



SPEZIAL-PIPETTEN

Count On Tools

Pipetten für spezielle
Anwendungen, z. B.
das Platzieren von LEDs.



FEEDER

HOVER-DAVIS AXIUM MEDIA PRESENTER

Sparen Sie Kosten, verbessern Sie die
Qualität und vermeiden Sie das händische
Aufbringen. Bestücken Sie jegliche
auf Trägerfolie angelieferte,
klebende Komponenten.



HOVER-DAVIS LABEL PRESENTER: UPGRADE AUF AXIUM MEDIA PRESENTER

Rüsten Sie Ihren Etikettenfeeder für ein fixes
Etikettenformat auf den AXIUM Media Presenter für
flexible Etikettenformate auf.

NEU SEITE 14

FEEDER FÜR NXT UND CP-6

Neue oder überholte FUJI-Feeder,
Ersatzteile, Wagen

SEITE 15



FEEDER-SERVICE

Service für FUJI-Feeder
zu niedrigen Fixpreisen.

NEU SEITE 15

HOVER-DAVIS FEEDER FÜR FUJI

DDF INNOVA DIRECT DIE FEEDER

NXT

Der einzige Wafer Feeder, der an verschiedenen SMT
Bestückungsplattformen und Automationszellen eingesetzt
werden kann. Durch den Einsatz der DDF Technologie
können diese Einsparungen erzielt werden:

- Die Integration erübrigt den Aufbau separater
Produktionslinien für SMT, Bare Die und Flip Chip Bestückung.
- Ermöglicht Bestückerlösung für alle Bauteile mit viel
schnellerer Geschwindigkeit und Flexibilität, wodurch
die Kosten pro Bauteil sinken.
- Eliminiert aufwändige Prozesse vor der Bestückung wie
neues Verpacken in Gurt, auf Surf Tape oder in Waffle
Pack.

Bitte **fragen Sie für ein Angebot bei uns an.**

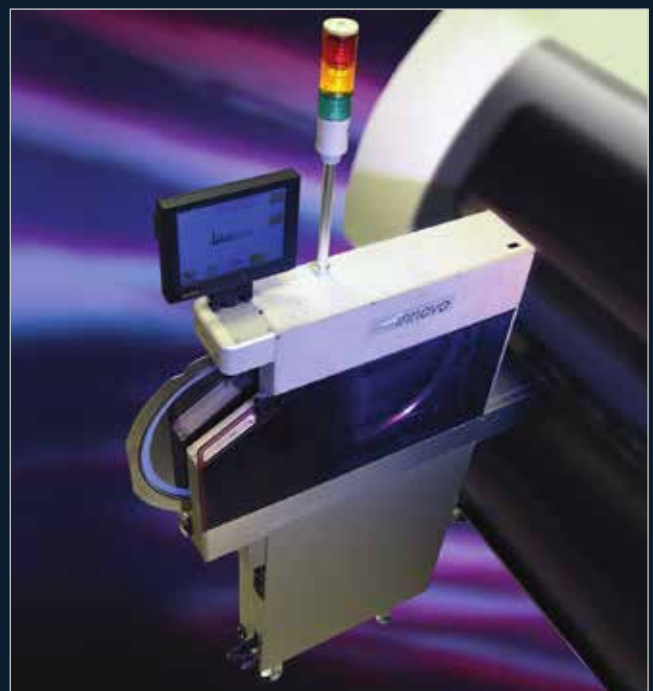

TEILE/VERBRAUCHSMATERIAL

NXT FILTER UND VERBRAUCHSMATERIAL SEITE 16

Standardfilter für NXT-Kopf.
Original neues Verbrauchsmaterial für Fuji NXT gemäß Fuji Spezifikation.



SPLEISS-AUFKLEBER FÜR FUJI SEITE 16

AdoptSMT Premium Doppel-Spleißaufkleber sind 100% kompatibel mit Fuji Spleißstellenerkennung von Fuji NXT-, NXT II- und AIMEX-Systemen.



DISPENSER-NADELN FÜR FUJI GL SEITE 17

Dispenser-Nadeln für Dispenser der Fuji GL Serie.



ERSATZTEILE FÜR MASCHINEN UND LEITERPLATTEN-HANDLING SEITE 18

Ersatzteile für Fuji SMD Bestücker (inkl. NXT) und Leiterplatten-Handling-Systeme.



Auch für spezielle Bestück- oder Montagezellen und auf Bauteil-Programmiersystemen verwendbar.

QF GURTFEEDER: MULTIPITCH, 8-120 MM

IP QP2 QP3 XP

Vorschub vielseitig elektronisch einstellbar. Im Vergleich zu Feedern mit starrem Vorschub werden weniger Feeder benötigt. Sanfter Gurttransport. Robustes Abholfenster. Retougang. Einfache Anpassung für Sonderlösungen. Bitte fragen Sie an.

Kompatibel mit: Fuji® IP, QP2, QP3, XP, und neue Modelle mit MFU Interface.



PRODUKT-ZUSTÄNDE

OEM ORIGINAL NEU

Originalteile aus Paketeinkäufen.
Ihr Vorteil:
Alternative Quelle für Originalteile.



ADOPTSMT PREMIUM NEU

Ersatzteile und Verbrauchsmaterial unserer Eigenmarke. Ihr Vorteil:
Gleiche oder bessere Qualität und günstiger gegenüber Originalteilen.



ADOPTSMT RENEW

"Repair, reuse, refurbish".
Gebrauchteile aller Art, Service und Reparaturen für teure Originalteile.



VERFÜGBARKEIT ONLINE PRÜFEN

Großer Lagerbestand an FUJI-Ersatzteilen. Verfügbarkeit prüfen und Anfrage senden unter:

<http://www.AdoptSMT.com/articles>.



HOVER-DAVIS
The Feeder Company

AXIUM MEDIA PRESENTER: MEHR ALS NUR EIN ETIKETTEN-FEEDER.

SEITE 12

IP QP XP NXT

Sparen Sie Kosten, verbessern Sie die Qualität und vermeiden Sie das händische Aufbringen. Bestücken Sie Etiketten, Dichtungen, Isolatoren und anderes mit dem konfigurierbaren AXIUM Media Presenter. Erhältlich für Fuji IP/QP/XP and NXT. Weitere Informationen unter www.AdoptSMT.com/products/axium.



NXT-PIPETTEN

IN ORIGINAL NEU UND PREMIUM QUALITÄT





AdoptSMT Premium NXT Pipetten erfüllen alle Anforderungen an moderne Produktionsumgebungen.

Jede Pipette ist gleich ausgestattet wie das OEM-Modell und beinhaltet den OEM Data Matrix Code sowie den Farbcode, der für die Identifizierung durch die Maschine benötigt wird. Alle AdoptSMT Premium NXT Pipetten wurden getestet. Deren einwandfreie Funktion auf Original-Equipment wird garantiert.

Neben unseren Premium-Pipetten bieten wir auch ein breites Angebot an **Original Neu** NXT-Pipetten.

Pipetten für **spezielle Köpfe, spezielle LED- und Greiferpipetten** siehe unter **Count On Tools-Pipetten auf Seite 11**. Weitere Pipetten auf Anfrage.

NXT-PIPETTEN FÜR H01 KOPF

Artikelnummer	Bezeichnung	EUR/Stück		
FU-AA0A500	Nozzle Head H01 ø1.0 NXT, R36-010-260			
FU-AA06800	Nozzle Head H01 ø1.3 NXT, R36-013-260			
FU-AA0MZ00	Nozzle Head H01 ø1.3M/MELF NXT, R36-013M-260			
FU-AA0HL00	Nozzle Head H01 ø1.8 NXT, R36-018-260			
FU-AA11R00	Nozzle Head H01 ø1.8M/MELF NXT, R36-018M-260			
FU-AA0HM00	Nozzle Head H01 ø2.5 NXT, R36-025-260			
FU-AA08410	Nozzle Head H01 ø2.5G NXT with Rubber Pad, R36-025G-260			
FU-AA0ML03	Nozzle Head H01 ø2.5M/MELF NXT, R36-025M-260			
FU-AA0HN00	Nozzle Head H01 ø3.7, R36-037-260			
FU-AA08500	Nozzle Head H01 ø3.7G NXT with Rubber Pad, R36-037G-260			
FU-AA0HR00	Nozzle Head H01 ø5.0 NXT, R36-050-260			
FU-AA07200	Nozzle Head H01 ø5.0G NXT with Rubber Pad, R36-050G-260			
FU-AA08000	Nozzle Head H01 ø7.0 NXT, R36-070-260			
FU-AA07310	Nozzle Head H01 ø7.0G NXT with Rubber Pad, R36-070G-260			
FU-AA08100	Nozzle Head H01 ø10.0 NXT, R36-100-260			
FU-AA07410	Nozzle Head H01 ø10.0G NXT with Rubber Pad, R36-100G-260			
FU-AA08200	Nozzle Head H01 ø15.0 NXT, R36-150-260			
FU-AA07510	Nozzle Head H01 ø15.0G NXT with Rubber Pad, R36-150G-260			
FU-AA08300	Nozzle Head H01 ø20.0 NXT, R36-200-260			
FU-AA07610	Nozzle Head H01 ø20.0G NXT with Rubber Pad, R36-200G-260			

auf Anfrage

NXT-PIPETTEN





IN ORIGINAL NEU UND PREMIUM QUALITÄT

NXT-PIPETTEN FÜR H04 KOPF

Artikelnummer	Bezeichnung	EUR/Stück		
FU-AA06W03	Nozzle Head H04 ø1.0 NXT, R19-010-155			
FU-AA06X04	Nozzle Head H04 ø1.3 NXT, R19-013-155			
FU-AA22Y00	Nozzle Head H04 ø1.3ML/MELF NXT, R19-013M-155			
FU-AA06Y04	Nozzle Head H04 ø1.8 NXT, R19-018-155			
FU-AA22Z00	Nozzle Head H04 ø1.8ML/MELF NXT, R19-018M-155			
FU-AA06Z05	Nozzle Head H04 ø2.5 NXT, R19-025-155			
FU-AA07F02	Nozzle Head H04 ø2.5G NXT with Rubber Pad, R19-025G-155			
FU-AA2KE00	Nozzle Head H04 ø2.5ML/MELF NXT, R19-025M-155			
FU-AA07A05	Nozzle Head H04 ø3.7 NXT, R19-037-155			
FU-AA07G03	Nozzle Head H04 ø3.7G NXT with Rubber Pad, R19-037G-155			
FU-AA07B04	Nozzle Head H04 ø5.0 NXT, R19-050-155			
FU-AA07H03	Nozzle Head H04 ø5.0G NXT with Rubber Pad, R19-050G-155			
FU-AA07C04	Nozzle Head H04 ø7.0 NXT, R19-070-155			
FU-AA07K04	Nozzle Head H04 ø7.0G NXT with Rubber Pad, R19-070G-155			
FU-AA07D03	Nozzle Head H04 ø10.0 NXT, R19-x100x-155			
FU-AA07L04	Nozzle Head H04 ø10.0G NXT with Rubber Pad, R19-100G-155			
FU-AA07E03	Nozzle Head H04 ø15.0 NXT, R19-150-155			
FU-AA07M04	Nozzle Head H04 ø15.0G NXT with Rubber Pad, R19-150G-155			

auf Anfrage

NXT-PIPETTEN FÜR H04S KOPF

Artikelnummer	Bezeichnung	EUR/Stück		
FU-AA8WT00	Nozzle Head H04S ø1.0 NXT			
FU-AA8TE00	Nozzle Head H04S ø1.3 NXT			
FU-AA8WW00	Nozzle Head H04S ø1.8 NXT			
FU-AA8WX00	Nozzle Head H04S ø2.5 NXT			
FU-AA8XA00	Nozzle Head H04S ø2.5G NXT with Rubber Pad			
FU-AA93W00	Nozzle Head H04S ø3.7 NXT			
FU-AA8XB00	Nozzle Head H04S ø3.7G NXT with Rubber Pad			
FU-AA93X00	Nozzle Head H04S ø5.0 NXT			
FU-AA8XC00	Nozzle Head H04S ø5.0G NXT with Rubber Pad			
FU-AA93Y00	Nozzle Head H04S ø7.0 NXT			
FU-AA8XD00	Nozzle Head H04S ø7.0G NXT with Rubber Pad			
FU-AA8WY00	Nozzle Head H04S ø10.0 NXT			
FU-AA8XE00	Nozzle Head H04S ø10.0G NXT with Rubber Pad			
FU-AA8WZ00	Nozzle Head H04S ø15.0 NXT			
FU-AA8XF00	Nozzle Head H04S ø15.0G NXT with Rubber Pad			



auf Anfrage

NXT-PIPETTEN

IN ORIGINAL NEU UND PREMIUM QUALITÄT

NXT-PIPETTEN FÜR H08/H12 KOPF

Neu: „wide range“ Pipetten

Artikelnummer	Bezeichnung	EUR/Stück		
FU-AA1A110	Nozzle Head H08 ø0.3 NXT, R07-003-070		auf Anfrage	auf Anfrage
FU-AA05600	Nozzle Head H08 ø0.4 NXT, R07-004-070			
FU-2AGKNG021600	Nozzle Head H08 ø0.6 NXT, wide range S, R07-006WRS-070		-	
FU-AA05700	Nozzle Head H08 ø0.7 NXT, R07-007-070		auf Anfrage	
FU-2AGKNG009700	Nozzle Head H08 ø0.8 NXT, R07-008-070		-	
FU-AA05800	Nozzle Head H08 ø1.0 NXT, R07-010-070		auf Anfrage	
FU-2AGKNG021700	Nozzle Head H08 ø1.1 NXT, wide range M, R07-011WRM-070		-	
FU-AA20A00	Nozzle Head H08 ø1.3 NXT, R07-013-070		auf Anfrage	
FU-AA06400	Nozzle Head H08 ø1.3/MELF NXT, R07-013M-070			
FU-AA20B00	Nozzle Head H08 ø1.8 NXT, R07-018-070			
FU-AA19G00	Nozzle Head H08 ø1.8/MELF NXT, R07-018M-070		auf Anfrage	
FU-2AGKNG021800	Nozzle Head H08 ø1.8 NXT, wide range L, R07-011WRL-070			
FU-AA20C00	Nozzle Head H08 ø2.5 NXT, R07-025-070			
FU-AA0WT00	Nozzle Head H08 ø2.5G NXT with Rubber Pad, R07-025G-070			
FU-AA06500	Nozzle Head H08 ø2.5/MELF NXT, R07-025M-070			
FU-AA20D00	Nozzle Head H08 ø3.7 NXT, R07-037-070			
FU-AA18C10	Nozzle Head H08 ø3.7G NXT with Rubber Pad, R07-037G-070			
FU-AA20E00	Nozzle Head H08 ø5.0 NXT, R07-050-070		auf Anfrage	
FU-AA06300	Nozzle Head H08 ø5.0G NXT with Rubber Pad, R07-050G-070			

NXT-PIPETTEN FÜR H08M KOPF

Artikelnummer	Bezeichnung	EUR/Stück		
FU-AA8L500	Nozzle Head H08M ø0.4 NXT, R19-004-155-M		auf Anfrage	
FU-AA8DX00	Nozzle Head H08M ø0.7 NXT, R19-007-155-M			
FU-AA8LT00	Nozzle Head H08M ø1.0 NXT, R19-010-155-M			
FU-AA8DY00	Nozzle Head H08M ø1.3 NXT, R19-013-155-M			
FU-AA8MN00	Nozzle Head H08M ø1.3 Melf NXT, R19-013M-155-M			
FU-AA8LW00	Nozzle Head H08M ø1.8 NXT, R19-018-155-M			
FU-AA8MR00	Nozzle Head H08M ø1.8 Melf NXT, R19-018M-155-M			
FU-AA8LX00	Nozzle Head H08M ø2.5 NXT, R19-025-155-M			
FU-AA8ME00	Nozzle Head H08M ø2.5G NXT with Rubber Pad, R19-025G-155-M			
FU-AA8MS00	Nozzle Head H08M ø2.5 Melf NXT, R19-025M-155-M			
FU-AA8LY00	Nozzle Head H08M ø3.7 NXT, R19-037-155-M			
FU-AA8MF00	Nozzle Head H08M ø3.7G NXT with Rubber Pad, R19-037G-155-M			
FU-AA8LZ00	Nozzle Head H08M ø5.0 NXT, R19-050-155-M			
FU-AA8MG00	Nozzle Head H08M ø5.0G NXT with Rubber Pad, R19-050G-155-M			
FU-AA8MA00	Nozzle Head H08M ø7.0 NXT, R19-070-155-M			
FU-AA8MH00	Nozzle Head H08M ø7.0G NXT with Rubber Pad, R19-070G-155-M			
FU-AA8MB00	Nozzle Head H08M ø10.0 NXT, R19-100-155-M			
FU-AA8MK00	Nozzle Head H08M ø10.0G NXT with Rubber Pad, R19-100G-155-M			
FU-AA8MC00	Nozzle Head H08M ø15.0 NXT, R19-150-155-M			
FU-AA8ML00	Nozzle Head H08M ø15.0G NXT with Rubber Pad, R19-150G-155-M			
FU-AA8MD00	Nozzle Head H08M ø20.0 NXT, R19-200-155-M			
FU-AA8MM00	Nozzle Head H08M ø20.0G NXT with Rubber Pad, R19-200G-155-M			

NXT-PIPETTEN

ORIGINAL NEU

NXT-PIPETTEN FÜR H24 KOPF

Neu: „wide range“ Pipetten

Artikelnummer	Bezeichnung	EUR/Stück	
FU-2AGKNX005100	NOZZLE Head H24 ø0.2 NXT, R047-002-035		auf Anfrage
FU-2AGKNX005200	NOZZLE Head H24 ø0.3 NXT, R047-003-035		
FU-2AGKNX005300	NOZZLE Head H24 ø0.35 NXT		
FU-2AGKNX005400	NOZZLE Head H24 ø0.4 NXT, R047-004-035		
FU-2AGKNX005500	NOZZLE Head H24 ø0.5 NXT, R047-005-035		
FU-2AGKNX007500	NOZZLE Head H24 ø0.6 NXT wide range S, R047-006WRS-035		
FU-2AGKNX003100	NOZZLE Head H24 ø0.7 NXT, R047-007-035		
FU-2AGKNX006300	NOZZLE Head H24 ø0.8 NXT, R047-008-035		
FU-2AGKNX003500	NOZZLE Head H24 ø1.0 NXT, R047-010-035		
FU-2AGKNX007600	NOZZLE Head H24 ø1.1 NXT wide range M, R047-011WRM-035		
FU-2AGKNX001700	NOZZLE Head H24 ø1.3 NXT, R047-013-035		
FU-2AGKNX004000	NOZZLE Head H24 ø1.3 Melf NXT, R047-013M-035		
FU-2AGKNX003700	NOZZLE Head H24 ø1.8 NXT, R047-018-035		
FU-2AGKNX004100	NOZZLE Head H24 ø1.8 Melf NXT, R047-018M-035		
FU-2AGKNX007700	NOZZLE Head H24 ø1.8 NXT wide range L, R047-018WRL-035		
FU-2AGKNX003900	NOZZLE Head H24 ø2.5 NXT, R047-025-035		
FU-2AGKNX001400	NOZZLE Head H24 ø2.5G NXT, with Rubber Pad, R047-025G-035		
FU-2AGKNX004200	NOZZLE Head H24 ø2.5 Melf NXT, R047-025M-035		

PIPETTEN FÜR NXT OF KOPF

ORIGINAL NEU

PIPETTEN FÜR NXT OF KOPF

NEU

Artikelnummer	Bezeichnung	EUR/Stück	
FU-AA1CB00	NOZZLE OF Head ø1.0, R26-010-280		auf Anfrage
FU-AA1CC00	NOZZLE OF Head ø1.3, R26-013-280		
FU-AA1CD00	NOZZLE OF Head ø1.8, R26-018-280		
FU-AA1CE00	NOZZLE OF Head ø2.5, R26-025-280		
FU-AA1CN00	NOZZLE OF Head ø2.5 with Rubber Pad, R26-025G-280		
FU-AA1CF00	NOZZLE OF Head ø3.7, R-26-037-280		
FU-AA1CR00	NOZZLE OF Head ø3.7 with Rubber Pad, R26-037G-280		
FU-AA1CG00	NOZZLE OF Head ø5.0, , R26-050-280		
FU-AA1CS00	NOZZLE OF Head ø5.0 with Rubber Pad, R26-050G-280		
FU-AA1CH00	NOZZLE OF Head ø7.0, R26-070-280		
FU-AA1CT00	NOZZLE OF Head ø7.0 with Rubber Pad, R26-070G-280		
FU-AA1CK00	NOZZLE OF Head ø10.0, R26-100-280		
FU-AA1CW00	NOZZLE OF Head ø10.0 with Rubber Pad, R26-100G-280		
FU-AA1CL00	NOZZLE OF Head ø15.0, R26-150-280		
FU-AA1CX00	NOZZLE OF Head ø15.0 with Rubber Pad, R26-150G-280		
FU-AA1CM00	NOZZLE OF Head ø20.0, R26-200-280		
FU-AA1CY00	NOZZLE OF Head ø20.0 with Rubber Pad, R26-200G-280		

PIPETTEN FÜR NXT DX DYNAHEAD S1 / R4

ORIGINAL NEU

PIPETTEN FÜR NXT DX DYNAHEAD S1

NEU

Artikelnummer	Bezeichnung	EUR/Stück	
FU-2AGKNL018700	DX Nozzle S1 ø1.3M Melf, DX-S1, LS4, R28-013M-365-F		auf Anfrage
FU-2AGKNL018800	DX Nozzle S1 ø1.8M Melf, DX-S1, LS5, R28-018M-365-F		
FU-2AGKNL018900	DX Nozzle S1 ø2.5M Melf, DX-S1, LS6, R28-025M-365-F		
FU-2AGKNL018000	DX Nozzle S1 ø2.5G with Rubber Pad, DX-S1, LP6, R28-025G-365-F		
FU-2AGKNL018100	DX Nozzle S1 ø3.7G with Rubber Pad, DX-S1, LP7, R28-037G-365-F		
FU-2AGKNL018200	DX Nozzle S1 ø3.7G with Rubber Pad, DX-S1, LP7, R28-037G-365-F		
FU-2AGKNL018300	DX Nozzle S1 ø7.0G with Rubber Pad, DX-S1, LP9, R28-070G-365-F		
FU-2AGKNL018400	DX Nozzle S1 ø10.0G with Rubber Pad, DX-S1, LP0, R28-100G-365-F		
FU-2AGKNL018500	DX Nozzle S1 ø15.0G with Rubber Pad, DX-S1, LR1, R28-150G-365-F		
FU-2AGKNL018600	DX Nozzle S1 ø20.0G with Rubber Pad, DX-S1, LR2, R28-200G-365-F		

PIPETTEN FÜR NXT DX DYNAHEAD R4

NEU

Artikelnummer	Bezeichnung	EUR/Stück	
FU-2AGKNM000200	DX Nozzle R4 ø1.0, R19-010-095		auf Anfrage
FU-2AGKNM000300	DX Nozzle R4 ø1.3, R19-013-095		
FU-2AGKNM001700	DX Nozzle R4 1.3M Melf, YH4, R19-013M-095		
FU-2AGKNM000400	DX Nozzle R4 ø1.8, R19-018-095		
FU-2AGKNM001800	DX Nozzle R4 1.8M Melf, YH5, R19-018M-095		
FU-2AGKNM000500	Nozzle R4 ø2.5, R19-025-095		
FU-2AGKNM001900	DX Nozzle R4 2.5M Melf, YH6, R19-025M-095		
FU-2AGKNM001100	DX Nozzle R4 ø2.5G with rubber pad, YE6, R19-025G-095		
FU-2AGKNM000600	DX Nozzle R4 ø3.7, R19-037-095		
FU-2AGKNM001200	DX Nozzle R4 ø3.7G with rubber pad, YE7, R19-037G-095		
FU-2AGKNM000700	DX Nozzle R4 ø5.0, R19-050-095		
FU-2AGKNM001300	DX Nozzle R4 ø5.0G with rubber pad, YE8, R19-050G-095		
FU-2AGKNM000800	DX Nozzle R4 ø7.0, R19-070-095		
FU-2AGKNM001400	DX Nozzle R4 ø7.0G with rubber pad, YE9, R19-070G-095		
FU-2AGKNM000900	DX Nozzle R4 ø10.0, R19-100-095		
FU-2AGKNM001500	DX Nozzle R4 ø10.0G with rubber pad, YF0, R19-100G-095		

PIPETTEN FÜR CP-MASCHINEN

PREMIUM-PIPETTEN FÜR CP4 UND CP6 SERIE

Weitere Pipetten, auch für CP7, CP8, XP oder QP Serie auf Anfrage.



PIPETTEN FÜR CP-MASCHINEN

Artikelnummer	Bezeichnung	EUR/Stück	
FU-AMPH8710	Nozzle assy fluorescent 0.7		auf Anfrage
FU-AMPH8720	Nozzle assy fluorescent 1.0		
FU-AMPH8730	Nozzle assy fluorescent 1.3		
FU-AMPH8740	Nozzle assy fluorescent 1.8		
FU-AMPH8750	Nozzle assy fluorescent 2.5 M		
FU-AMPH8760	Nozzle assy fluorescent 2.5 L		
FU-AMPH8770	Nozzle assy fluorescent 3.7 L		
FU-AMPH8780	Nozzle assy fluorescent 5.0 L		
FU-AWPH9510	Nozzle assy FL SS 0.7 R12-007		
FU-AWPH9520	Nozzle assy FL S 1.0 R12-010		
FU-AWPH9530	Nozzle assy FL M 1.3 R12-013		
FU-AWPH9540	Nozzle assy FL M 1.3 M12-013 MELF		
FU-AWPH9550	Nozzle assy FL M 1.8 R12-018		
FU-AWPH9560	Nozzle assy FL L 2.5 R16-025		
FU-AWPH9570	Nozzle assy FL L 3.7 R16-037		
FU-AWPH9580	Nozzle assy FL L 2.5 R20-025		
FU-AWPH9590	Nozzle assy FL 2.5 M20-025 MELF		
FU-AWPH9600	Nozzle assy FL L 2.5 R16-025		
FU-AWPH9610	Nozzle assy FL 5.0 S20-050 FLUOR.		
FU-AWPH9660	Nozzle assy FL 5.0 S22-050 FLUOR.		
FU-AWPH9670	Nozzle assy BLACK 5.0 B22-050		
FU-AWPH9680	Nozzle assy FL 7.0 S22-070 FLUOR.		
FU-AWPH9690	Nozzle assy black 7.0 B22-070		
FU-AWPH9700	Nozzle assy FL SS 0.4 R12-004 (L=6.5)		



COUNT ON TOOLS PIPETTEN

PIPETTEN FÜR SPEZIELLE ANWENDUNGEN

PIPETTEN FÜR FUJI IP-3, QP, XP

Weitere Informationen zu unserem Count On Tools-Angebot unter
www.AdoptSMT.com/products/countontools-de

PIPETTEN FÜR SPEZIELLE ANWENDUNGEN

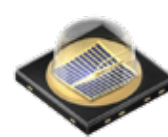
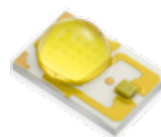

Artikelnummer	Bezeichnung	EUR/Stück	
	Bitte senden Sie uns Ihre Anfrage unter Angabe von <ul style="list-style-type: none">• Maschinen-Hersteller und -Typ• Kopf-Typ• Datenblatt des zu bestückenden Bauteils, z. B. LEDs		auf Anfrage

PIPETTEN FÜR FUJI IP-3, QP, XP



Artikelnummer	Bezeichnung	EUR/Stück	
	Bitte senden Sie uns Ihre Anfrage unter Angabe der Fuji-Artikelnummer.		auf Anfrage

ETIKETTEN AUTOMATISCH PLATZIEREN

HOVER-DAVIS AXIUM MEDIA PRESENTER FÜR FUJI:
MEHR ALS NUR EIN ETIKETTEN-FEEDER



HOVER-DAVIS
The Feeder Company

AdoptSMT empfiehlt Etiketten und Abdeckungsprodukte von CCL (vormals Nortec). CCL produziert Etiketten, die den Standards von Hover-Davis zur automatischen Bestückung entsprechen. Weitere Informationen unter www.adoptsmt.com/products/identification



Sparen Sie Kosten, verbessern Sie die Qualität und vermeiden Sie das händische Aufbringen. Bestücken Sie Etiketten, Dichtungen, Isolatoren und andere **auf Trägerfolie angelieferte, klebende Komponenten** mit dem konfigurier-baren Axium Media Presenter. Der Axium Media Presenter fördert die Teile auf Trägerfolie, löst sie ab und präsentiert sie zur Aufnahme.

Einer für (fast) alles

Die meisten Anwendungen von 3 x 3 bis 42 x 35mm können mit einer Generic Media Plattform präsentiert und mit Standard Pipetten abgeholt werden. Spezialmodule für Teile kleiner als 3mm und breiter als 42mm sowie eine Plattform für größere Anwendungen bis 58 x 50mm sind ebenfalls verfügbar.

Plug-and-Play mit verschiedenen Geschwindigkeiten

Einstellbare Geschwindigkeiten für perfekte Leistung. Plug-and-Play Modelle verfügbar für die meisten Bestückungsautomaten.

Investitionssicherheit

Das LMG-Modul ist kompatibel zum AXIUM Media Presenter.

Einfache Bedienung

Einfache Bedienung durch Druckknöpfe. Der modulare Aufbau macht die Wartung durch den Anwender einfach.

Garantie





















2 Jahre.

HOVER-DAVIS AXIUM FEEDER SPEZIFIKATIONEN

Spezifikation	Modelle für 3-42 mm Trägerband		Modelle für 14-58 mm Trägerband	
	Minimum	Maximum	Minimum	Maximum
Medien Größe	3x3 mm* (BxL)	42x50 mm (BxL)	3x3 mm* (BxL)	58x50 mm (BxL)
Medien Dicke (Liner+Etikett)	0,1 mm	0,4 mm	0,1 mm	0,4 mm
Liner Breite	3 mm	42 mm	14 mm	58 mm
Liner Dicke	0,05 mm	0,08 mm**	0,05 mm	0,08 mm**
Zuführungsgeschwindigkeit	30 mm/Sek	95 mm/Sek	30 mm/Sek	95 mm/Sek

* Benutzerdefinierte Konfigurationen für Medien <3mm Seitenlänge auf Anfrage. **Für Liner dicker als >0,08 mm wird von Hover-Davis ein Medien-Muster getestet.

AXIUM MEDIA PRESENTER für 3-42 mm und 14-58 mm Trägerband				
Bestücker kompatibel mit	Bezeichnung	Art Nr. Original Neu	EUR/St	Kompatible Module
FÜR 3-42 MM TRÄGERBAND				
NXT, I, II, III, AIM, AIMEX, XPF	AXIUM Media Presenter Fuji NXT	HO-AMPFN02-001	auf Anfrage	GMP02, GMP01 ⁽⁷⁾ , LMG02
	AXIUM Media Presenter Fuji NXT mit Rollenhalter	HO-AMPFN02-002		
FÜR 14-58 MM TRÄGERBAND				
NXT, I, II, III, AIM, AIMEX, XPF	AXIUM Media Presenter Fuji NXT	HO-AMPFN12-001	auf Anfrage	GMP12, GMP11 ⁽⁷⁾ , LMG12
	AXIUM Media Presenter Fuji NXT mit Rollenhalter	HO-AMPFN12-002		
GENERIC MEDIA PLATTFORM (MODUL)		FÜR 3-42 MM TRÄGERBAND	FÜR 14-58 MM TRÄGERBAND	
GMP35 Generic Media Plattform einstellbares Modul, unterstützt 3 - 35mm Etikettenlänge (Standard)		HO-GMP02	auf Anfrage	HO-GMP12
GMP50 Generic Media Plattform, einstellbares Modul, unterstützt 3 - 50mm Etikettenlänge (Sonderanwendungen)		HO-GMP01		HO-GMP11
Sondermodul – für Spezialanwendungen, benutzerdefinierte Modul –Anwendungsmuster erforderlich, 4 mm min. Etikettenlänge		HO-LMG02..	auf Anfrage	HO-LMG12..
(7) Application Dependent - consult AdoptSMT for GMP01/GMP11 module compatibility.				

EMPFEHLUNGEN FÜR ETIKETTENMEDIEN				
Eigenschaft	Empfohlen		Nicht empfohlen	
Etikettengröße		Min. 3x3 mm, max 42x50 mm („wide“-Modul: 58x50 mm), jeweils Breite x Länge		Kleiner als 3x3 mm, größer als 42x 50 mm („wide“-Modul: 58x50 mm)
Etikettenform		Rechteckig, quadratisch, rund		Unregelmäßige Formen (mit und ohne Ausschnitten). Oft können wir durch Tests jedoch auch unregelmäßige Formen bereitstellen.
Etiketten-Stanzung		Keine Druckmarken		Mit Druckmarken
Etiketten-Farbe		Undurchsichtig bis teildurchsichtig		Durchsichtiges Medium
Etiketten-Abstand		Empfohlener Mindestabstand 1mm		Weniger als 1mm
Etiketten-Anordnung		Einreihig ist ideal		Mehrere Reihen. Manche Maschinenanwendungen sind nicht kompatibel mit mehreren Reihen
Etiketten-Ausrichtung		Quer zur Transportrichtung		Längs zur Transportrichtung
Abdeckband		Keines		Extra Isolierband kann vom Presenter nicht entfernt werden.
Rollengröße		3 Zoll Innendurchmesser		Größer/kleiner als 3 Zoll
Abwicklung		Das Medium soll sich an der Rollenaußenseite befinden.		Das Medium liegt an der Rollennenseite



HOVER-DAVIS AXIUM 'RAMP'

MACHEN SIE AUS IHREM LP-FEEDER FÜR EIN FIXES ETIKETTENFORMAT EINEN FLEXIBLEN AXIUM MEDIA PRESENTER FÜR VERSCHIEDENE ETIKETTENFORMATE



Hintere Abbildung: LP Feeder mit LMG Etikettenmodul für ein einziges Etikettenformat

Vordere Abbildung: LP Feeder aufgerüstet zu einem RAMP Axium Media Presenter mit flexiblem GMP modul für verschiedene Etikettenformate

GLEICH WIE AXIUM 'AMP' – FÜR WENIGER GELD

Mit allen Features des AXIUM Media Presenters.

VERSCHIEDENE MÖGLICHKEITEN DER UMRÜSTUNG

- Umrüstung Ihres LP Feeders zu AXIUM 'RAMP'
- Neuer 'RAMP' und Retoungutschrift für Ihren LP Feeder
- Neuer 'RAMP' anstatt AXIUM 'AMP', um Kosten zu sparen (Verfügbarkeit vorausgesetzt)

INVESTITIONSSICHERHEIT

Das LMG-Modul ist kompatibel zum AXIUM Media Presenter.

EINFACHE BEDIENUNG

Einfache Bedienung durch Druckknöpfe. Der modulare Aufbau macht die Wartung durch den Anwender einfach.

GARANTIE

1 Jahr Garantie für alle Arten der Umrüstung.

Artikelnummer	Bezeichnung	EUR/Stück	
Umrüstung Ihres (voll funktionsfähigen) Hover-Davis LP Label Presenters zu einem AXIUM Media Presenter:			
HO-RAMPFN02-001REP	Umrüstung LPFN02-001 zu AXIUM AMPFN02-001 Media Presenter	auf Anfrage	
HO-RAMPFN02-002REP	Umrüstung LPFN02-002 zu AXIUM AMPFN02-002 Media Presenter		
Neuer 'RAMP' AXIUM Media Presenter (umgerüsteter LP-Feeder):			
HO-RAMPFN02-001	AXIUM AMPFN02-001 Media Presenter (umgerüst. LP-Feeder), FUJI NXT	auf Anfrage	
	Opt. Retoungutschrift für gebrauchten aber voll funktionsfähigen LPFN02-001		
HO-RAMPFN02-002	AXIUM AMPFN02-002 Media Presenter (umgerüst. LP-Feeder), FUJI NXT		
	Opt. Retoungutschrift für gebrauchten aber voll funktionsfähigen LPFN02-002		
Generic Media Platform (Modul) für flexible Etikettenformate:		siehe Seite 13	
Nur für LP Feeder mit Seriennummern kleiner als xxxx xxxx 0710:			
Umrüstung von Zahnrad aus Metall zu solchem aus Kunststoff inkl. neuer Motor für LP-Feeder			auf Anfrage

FEEDER FÜR NXT

ORIGINAL NEU, ÜBERHOLT ODER GETESTET, FEEDER SERVICE



FEEDER

Artikelnummer	Feeder intelligent, ohne Rollenhalter	Für NXT Version	ORIGINAL		RENEW	
			Produktpreis EUR/Stück		Servicepreis EUR/Stück	
			Original Neu	überh. o. getestet	Service ab	Rep.-Maximum
FU-UF09900	W08C	NXT II	auf Anfrage			
FU-UF10200	W12C					
FU-UF10400	W16C					
FU-2UDLFA001200	W08F	NXT III				
FU-2UDLFB001100	W12F					
FU-2UDLFB001300	W16F					
FU-2UDLFB001400	W24F	NXT II + III				
FU-UF10600	W24C					
FU-UF10800	W32C					
FU-UF11000	W44C					
FU-UF11200	W56C					
FU-UF05200	W72					
FU-UF05300	W88					
Feeder für Fuji CP-6 auf Lager			auf Anfrage			

FEEDER-ERSATZTEILE

Ersatzteile für NXT, CP/QP/IP Feeder. Weitere Feeder-Ersatzteile, auch für andere Feedertypen, auf Anfrage verfügbar.

Artikelnummer	Bezeichnung
Die Verfügbarkeit von über 5000 FUJI-Teilen finden Sie unter www.adoptsmt.com/articles	

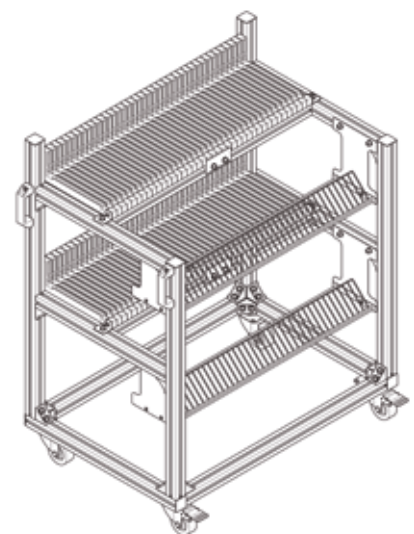

FEEDER-LAGERWAGEN



NEU

Artikelnummer	Bezeichnung	EUR/Stück	PREMIUM
AD-FC-NXT	Lagerwagen für Fuji NXT Feeder, 2 Ebenen, 880(L) x 600(B) x 1200(H) mm		auf Anfrage
AD-FC-NXT-ESD	wie oben, ESD-kompatibel		

NXT-FILTER

ORIGINAL NEU UND PREMIUM QUALITÄT



Artikelnummer	Bezeichnung	EUR/Stück		
FU-XH00560	Filter XT/H01 (ø5x12.4mm)		auf Anfrage	
FU-XH00940	Filter NXT/H01 (ø4x8.3mm)			
FU-XH00400	Filter NXT/H04+H08 (6.0mm)			
FU-AA0A100	Filter assy NXT/Head H04+H08			
FU-XH00800	Filter NXT/H12+V12 (4.5mm)			
FU-AA19H02	Filter assy NXT/Head H12+H12S			
FU-2MGTHA067900	Filter NXT Head H24			

SPLEISS-AUFKLEBER FÜR FUJI

Die günstigste Spleißlösung ist jetzt auch für Fuji erhältlich. Diese AdoptSMT Doppel-Spleißaufkleber benötigen keinerlei zusätzliche Werkzeuge und sind 100% kompatibel mit Fuji Spleißstellen-Erkennung von Fuji NXT, NXTII und AIMEX Systemen.



Gurt (mm)	Stk/ Pack	Artikelnummer	Bezeichnung	EUR/ Stück	
4	500	AD-SPL-D-4-500FS	4 mm FUJI Doppel-Spleißaufkleber, silber	auf Anfrage	
8	500	AD-SPL-D-8-500FS	8 mm FUJI Doppel-Spleißaufkleber, silber		
12	500	AD-SPL-D-12-500FS	12 mm FUJI Doppel-Spleißaufkleber, silber		
16	500	AD-SPL-D-16-500FS	16 mm FUJI Doppel-Spleißaufkleber, silber		
24	250	AD-SPL-D-24-250FS	24 mm FUJI Doppel-Spleißaufkleber, silber		

VERBRAUCHSMATERIAL FÜR FUJI

Original Neues Verbrauchsmaterial für Fuji NXT gemäß Fuji-Spezifikationen, auch für andere Maschinen verwendbar.



Artikelnummer	Bezeichnung	EUR/Stück	
FU-H5116A	Rust Inhibitor Biral Spray T&D (500ml)	auf Anfrage	
FU-K3035K	Grease NS7 (80g Tube)		
FU-K3035Z	Grease AFB-Grease (70g)		
FU-K3036C	Grease AFC-Grease for MG-70 (70g)		
FU-H1021E	Battery ER6-VC4		



DISPENSER-NADELN FÜR FUJI GL

Weitere Nadeln auf Anfrage erhältlich.
Bitte teilen Sie uns Ihre Anforderungen mit.

Artikelnummer	Bezeichnung	EUR/Stück	
FU-AHRG011312	Needle single (special) \varnothing 1.3mm/0.9mm/G 1.2mm		auf Anfrage
FU-AHRG0670	Needle twin \varnothing 0.4mm/SS 0.5mm/G 0.1mm		
FU-AHRG0690	Needle single \varnothing 0.5mm/SS 0.5mm/G 0.2mm		
FU-AHRG0700	Needle single \varnothing 0.6mm/SS 0.5mm/G 0.3mm		
FU-AHRG0850	Needle twin \varnothing 0.4mm/TS 1.3mm/G 0.1mm		
FU-AHRG1320	Needle twin \varnothing 0.5mm/TS 1.3mm/G 0.1mm		
FU-AHRG1330	Needle single \varnothing 0.6mm/SS 0.7mm/G 0.3mm		
FU-AHRG1350	Needle single \varnothing 0.7mm/SS 0.7mm/G 0.4mm		
FU-AJRG0830	Needle twin \varnothing 0.3mm/SS 1.0mm/G 0.1mm		

ERSATZTEILE FÜR MASCHINEN UND LEITERPLATTEN-HANDLING



Ersatzteile für Fuji SMD Bestücker (inkl. NXT) und Leiterplatten-Handling-Systeme. Weitere Teile auf Anfrage verfügbar! Viele Original Fuji Ersatzteile ab Lager verfügbar. Bitte teilen Sie uns Ihre Anforderungen mit.

Artikelnummer	Bezeichnung	EUR/Stück		
FU-2SGTHA000500	Syringe	-	-	
FU-2AGKGG000600	Cover	-	-	
FU-A1042T	Amplifier HPX-T1	-	-	auf Anfrage
FU-A5054X	O-Ring No.13 (NXT for XS01180)	-	-	
FU-ADBPP8010 *)	Pulley assy	-	-	
FU-AMQC1061	Pulley		auf Anfrage	-
FU-AMQC1292	Pulley			-
FU-CLC4400	Belt L=2255 for CAC-4100B			-
FU-CLC9390	Belt L=1455 (CACE4180B/4120B/4060B)			-
FU-CSQC0700	Belt L=2590 CP643E/IN-conveyor			-
FU-H3005W *)	Fiber unit FU-35FA	-	-	auf Anfrage
FU-H4104A *)	Bearing DDA-2520	-	-	
FU-H4202Z *)	Bearing 6900ZZ	-	-	
FU-H4445A *)	Miniature bearing DDLF-1050ZZ	-	-	
FU-H5448D	Vacuum pump maintenance kit for DOP-300SA(XP00530)	-	-	
FU-H5448E	Vacuum pump maintenance kit for DOP-420SA (XP01600)	-	-	
FU-K1112A *)	Cam follower CF05UU-A	-	-	
FU-K5488B *)	Pam parts (for NXT)	-	-	
FU-MPH3011	2.5 MPH-3011 MPH-3011		auf Anfrage	-
FU-PM03500 *)	Cutter stationary NXT/M6	-	-	auf Anfrage
FU-PM05020 *)	Fixed Cutter M3	-	-	
FU-PM05030 *)	Cutter movable NXT/M3 TO PT00750	-	-	
FU-PM40960 *)	Pipe	-	-	
FU-RH21370 *)	Connection cable Smema Cable (3m)	-	-	
FU-S4028H *)	Sensor EX-11A-FJ-PN with slit TO S61582	-	-	
FU-UH00800 *)	Head Assy without the chuck for auto PCB support p	-	-	
FU-UL01700 *)	Nozzle Station H01/NC8LA NXT (Option)	-	-	
FU-WAF6340	Roller		auf Anfrage	-
FU-WAF6350	Roller			-
FU-WPH1160	Spring (for nozzle CP6)			-
FU-WPH2030	Folter CP-6 shaft (AWPH3080) 12x10			-

*) Zwischenverkauf vorbehalten

VERFÜGBARKEIT VON ÜBER 5000 FUJI PRODUKTEN PRÜFEN

und Anfrage senden unter www.AdoptSMT.com/articles

The screenshot shows a web browser window with the URL <https://tools.adoptsm.com/articles/search/?language=de>. The page title is "ADOPTSMT PRODUKTSUCHE". A search bar contains "Filter NXT" and a dropdown menu is set to "Fuji". A green "Suchen" button is visible. On the right, a navigation menu lists categories: Feeder, Ersatzteile, Verbrauchsmaterial, Zubehör, Werkzeug, Service, and Reparaturen. Below the search bar, it says "8 verfügbare Produkte gefunden".

Hersteller	Artikelnummer	Beschreibung	Menge/Pack				Anfrage
				Original New	Premium New	Renew	
Fuji	2MGTHA067900	Filter NXT Head H24	1	auf Anfrage	verfügbar ab Lager	Hinzufügen	
Fuji	AA0AL00	FILTER ASSY NXT/Head H04+H08	1	verfügbar ab Lager	verfügbar ab Lager	Hinzufügen	
FUJI	AA19H02	FILTER ASSY NXT/Head H12+H12S	1	verfügbar ab Lager	verfügbar ca. 35 Tage	Hinzufügen	
Fuji	XH00120	Filter Regulator NXT	1		auf Anfrage	Hinzufügen	
Fuji	XH00400	FILTER NXT/H04+H08 (6.0mm)	1	verfügbar ab Lager	verfügbar ab Lager	Hinzufügen	
Fuji	XH00560	FILTER 4S0-FILTER-FL322717 NXT/H01 (Ø5x12.4mm)	1	verfügbar ab Lager	verfügbar ab Lager	Hinzufügen	
Fuji	XH00800	FILTER NXT/H12+V12 (4.5mm)	1	verfügbar ab Lager	verfügbar ab Lager	Hinzufügen	
Fuji	XH00940	FILTER NXT/H01 (Ø4x8.3mm)	1	verfügbar ab Lager	verfügbar ca. 28 Tage	Hinzufügen	

STANDORTE

Wir sind international für Sie da!

AdoptSMT Europe
HQ Austria

Untersbergstrasse 1
5082 - Grödig bei Salzburg
T: +43 6246 724 400
info@adoptsmt.com



Austria | Germany | Poland | United Kingdom | France | Swiss
adoptsmt.com